

inhalt

fresnel-spots	04
zoom-ellipsoid-spot	06
stableuchten	07
segel	08
stoffe	11
flächenleuchten	12
maxi light	14
lichtstäbe	14
aufnahmetisch	14
kompaktstative	15
universalstative	17
deckensysteme	18
vorhanganlagen	26
time-master	26

stand: 2010-08-01
preise ab lager
zugl. 19% mwst.
änderungen
vorbehalten

STUDIO-SERVICE BACHT GMBH
Liebigstraße 26
D-45145 Essen
Fon +49 201 730097
Fax +49 201 708091
www.bacht.net
info@bacht.net

Artikel	Beschreibung	Einheit	Euro
---------	--------------	---------	------

fresnel-spots ssp 80/3000/6000

ssp 80

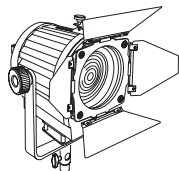

Scheinwerfer mit Fresnellinse \varnothing 80 mm
2000 J, systemunabhängiger Anschluß

Stck 1380,00

ssp 81

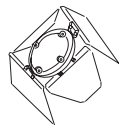

4-Klappenvorsatz für Scheinwerfer
mit Fresnellinse ssp 80

Stck 95,00

ssp 82



Fresnellinse, klar für Scheinwerfer ssp 80

Stck 58,00

ssp 85

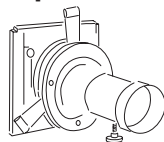

Projektionsvorsatz für ssp 80 drehbar
inkl. Objektiv 85 mm, 1 Satz Shutter (4 Stck)

Stck 580,00

ssp 87



Irisblende für ssp 85

Stck 95,00

ssp 88



Maskenhalter für ssp 85

Stck 28,00

ssp xxx-xxx

Maske für ssp 80/85 Spot

Stck 24,75

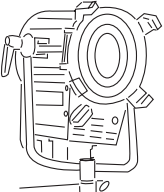
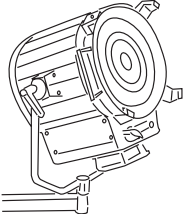
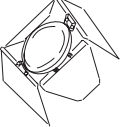
Artikel	Beschreibung	Einheit	Euro
ssp 88-d	Dialhalter für ssp 85	Stck	49,00
			
ssp 80/1	Blitzröhre 2000 J, Ersatz für ssp 80	Stck	295,00
ssp 80/2	Halogenlampe 300 W/220 V, matt, Ersatz für ssp 80	Stck	13,50
ssp 80/3	Halogenlampe 300 W/120 V, matt, Ersatz für ssp 80	Stck	13,50
ssp 3000	Focussierbarer Stufenlinsen Blitzspot bis 3200 J belastbar Systemunabhängiger Anschluß	Stck	2480,00
			
ssp 6000	Focussierbarer Stufenlinsen Blitzspot bis 6400 J belastbar Systemunabhängiger Anschluß	Stck	2900,00
			
ssp 3001	4-Flügeltor, drehbar für ssp 3000	Stck	125,00
			
ssp 3002	Filterrahmen für ssp 3000	Stck	45,00
ssp 6001	4-Flügeltor, drehbar für ssp 6000	Stck	145,00
ssp 6002	Filterrahmen für Spot ssp 6000	Stck	55,00

zoom-ellipsoid-spot esp 600

esp 600

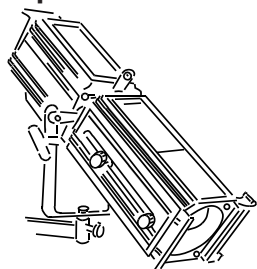

Zoom-Ellipsoid-Spot 6400 J, inkl. Drehvorrichtung, Filterhalter, zwei Lochblenden Systemunabhängiger Anschluß

Stck 3550,00

esp 605

Drehvorrichtung für esp 600 Gehäuse-/Nachrüstung-Shuttereinheit-Montage nur beim Hersteller

Stck 580,00

esp 601

Maskenhalter drehbar für Zoom-Ellipsoid-Spot esp 600/550

Stck 96,00

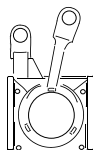

esp 604

Irisblende feinstgliedrig für esp 550/600

Stck 195,00

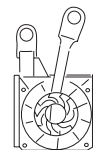

esp xxx-xxx

Maske für Zoom-Ellipsoid-Spot esp 550/560/600

Stck 28,75

esp 600/1

Quarzblitzröhre 6400 J Ersatz für Zoom Ellipsoid-Spot esp 600

Stck 580,00

esp 600/2

Pilotlichtlampe 650 W, 240-250 V Ersatz für esp 600/550/1000/500

Stck 20,00

esp 600/8

Filterhalter für esp 600, 165 x 165 mm

Stck 22,00

Artikel	Beschreibung	Einheit	Euro
---------	--------------	---------	------

stableuchten

stl 069

Stableuchte 69 cm weiß
3200 J, 2 Lüfter, Pilotlicht 200-W-Halogen
Systemunabhängiger Anschluß

Stck 1750,00

stl 130

Stableuchte 130 cm weiß
2 x 3200 J, 2 Lüfter, Pilotlicht
2 x 200-W-Halogen
Systemunabhängiger Anschluß

Stck 2600,00

stl 190

Stableuchte 190 cm weiß
3 x 3200 J, 2 Lüfter, Pilotlicht 3 x 200-W-Halogen
Systemunabhängiger Anschluß

Stck 3600,00

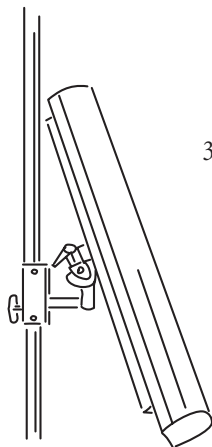

zubehör für stableuchten

stl 130/3

Blitzröhre mit Mittelelektrode, 3200 J
Ersatz für Stableuchten

Stck 385,00

stl 0691

Abdeckhaube 69 cm, weiß
Ersatz für Stableuchte stl 069

Stck 210,00

stl 0692

Abdeckhaube 69 cm, klar
Ersatz für Stableuchte stl 069

Stck 210,00

stl 131

Abdeckhaube 130 cm, weiß
Ersatz für Stableuchte stl 130

Stck 255,00

stl 132

Abdeckhaube 130 cm, klar
Ersatz für Stableuchte stl 130

Stck 255,00

stl 191

Abdeckhaube 190 cm, weiß
Ersatz für Stableuchte STL 190

Stck 295,00

stl 192

Abdeckhaube 190 cm, klar
Ersatz für Stableuchte stl 190

Stck 295,00

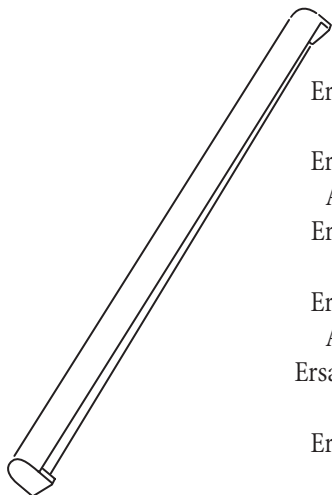

stl 0695

Abschirmklappen 79 x 16 cm
komplett mit Halterung, (Paar)

Stck 330,00

stl 135

Abschirmklappen 140 x 16 cm
komplett mit Halterung, (Paar)

Stck 385,00

stl 195

Abschirmklappen 200 x 16 cm
komplett mit Halterung (Paar)

Stck 460,00

Artikel	Beschreibung	Einheit	Euro
segel			
se 3001	Segel-Aluminiumprofil, extraleichte Ausführung, für steckbare Segel	m	30,00
se 3005	Eckverbinder, für SE 3001, (4 Stck erforderlich) Kunststoffausführung, für steckbare Segel	Stck	6,00
se 3008	Stativbefestigung für se 3001 komplett mit Neigegelenk	Stck	185,00
se 3025	Einfassung für Diff./Ref.-Tuch mit Klettband, fertig genäht für SE 3001	m	18,40
se 3005-q	Eckverbinder für se 3001, Aluminiumausführung, für steckbare Segel, (4 Stück erforderlich)	Stck.	44,00
se 3010-q	Längsverbinder für se 3001, Aluminiumausführung für steckbare Segel	Stck	48,00
se 3-080120 s	Segel 80 x 120 cm mit Neigegelenk und Stativbefestigung	Stck	340,00
se 3-100150 s	Segel 100 x 150 cm mit Neigegelenk und Stativbefestigung	Stck	380,00
se 3-120180 s	Segel 120 x 180 cm mit Neigegelenk und Stativbefestigung	Stck	420,00
se 3-080120 t	Segel-Tuch für Segel 80 x 120 cm	Stck	90,00
se 3-100150 t	Segel-Tuch für Segel 100 x 150 cm	Stck	120,00
se 3-120180 t	Segel-Tuch für Segel 120 x 180 cm	Stck	150,00
se 6001-q	Segel-Aluminiumprofil mittlere Ausführung, für steckbare Segel	m	54,00
se 6005-q	Eckverbinder für se 6001-q, Aluminiumausführung, für steckbare Segel, (Set á 4 Stück)	Stck.	240,00
se 6010-q	Längsverbinder für se 6001-q, Aluminiumausführung, für steckbare Segel	Stck.	72,00

Artikel	Beschreibung	Einheit	Euro
se 4001	Segel-Aluminiumprofil, leichte Ausführung Zuschnitt mit beidseitiger 45°-Gehrung	m	38,00
se 4005	Eckverbinder, innenliegend für SE 4001, inkl. Profilbohrungen, Schrauben und U-Scheiben (4 Stck)	Set	340,00
se 4008	Aufhängeöse M 8 für Segel SE 4001 inkl. Profilbohrung und Befest.-Schraube (4 Stck)	Set	85,00
se 4025	Einfassung für Diff./Ref.-Tuch mit Kunstleder schwarz und Klettband, fertig genäht für SE 4001	m	21,00
se 6001	Segel-Aluminiumprofil, mittlere Ausführung Zuschnitt mit beidseitiger 45°-Gehrung	m	58,00
se 6005	Eckverbinder, innenliegend, für SE 6001, inkl. Profilbohrungen, Schrauben und U-Scheiben (4 Stck)	Set	380,00
se 6008	Aufhängeöse M 8 für Segel SE 6001 inkl. Profilbohrung und Befest.-Schraube (4 Stck)	Set	85,00
se 6025	Einfassung für Diff./Ref.-Tuch mit Kunstleder schwarz + Klettband, fertig genäht für SE 6001	m	25,00
se 6008-sp	Stativbefestigung für Segel se 60001 + se 6001-q, komplett mit Neigegelenk, L = 1500 mm	Stck	210,00
se 8001	Segel-Aluminiumprofil, starke Ausführung Zuschnitt mit beidseitiger 45°-Gehrung	m	78,00
se 8005	Eckverbinder, innenliegend, für SE 8001, inkl. Profilbohrungen, Schrauben und U-Scheiben (4 Stck)	Set	440,00
se 8008	Aufhängeöse M10 für Segel SE 8001 inkl. Profilbohrung und Befest.-Schraube (4 Stck)	Set	95,00
se 8010	Längsverbinder für Segel Profil SE 8001 über 6 m Länge, inkl. Profilbohrungen + Schrauben	Stck	155,00

Artikel	Beschreibung	Einheit	Euro
se 8025	Einfassung für Diff./Ref.-Tuch mit Kunstleder schwarz und Klettband, fertig genäht für SE 8001	m	26,00
se 8008-sp	Stativbefestigung für Segel se 8001 + se 9001, komplett mit Neigeelenk, L = 1500 mm	Stck	465,00
se 9001	Segel-Aluminiumprofil, starke Ausführung Zuschnitt mit beidseitiger 45°-Gehrung	m	85,00
se 9005	Eckverbinder, innenliegend, für SE 9001, inkl. Profilbohrungen, Schrauben und U-Scheiben (4 Stck)	Set	540,00
se 9008	Aufhängeöse M10 für Segel SE 9001 inkl. Profilbohrung und Befest.-Schraube (4 Stck)	set	95,00
se 9010	Längsverbinder für Segel Profil SE 9001 über 6 m Länge, inkl. Profilbohrungen + Schrauben	Stck	155,00
se 9025	Einfassung für Diff./Ref.-Tuch mit Kunstleder schwarz und Klettband, fertig genäht für SE 9001	m	32,00
se 9015	Fahrbalken / Teleskopausführung inkl. Winkel und Halterung für se 6001/8001/9001	Stck	565,00

Artikel	Beschreibung	Einheit	Euro
reflektions- und diffusionsstoffe			
se 1030	Nessel weiß, gebleicht, ca. 3 m breit	m	28,00
se1060	Nessel weiß, gebleicht, ca. 6 m breit	m	72,00
se 1099	Nessel weiß, gebleicht, ca. 10 m breit	m	175,00
se 2030	Reflektions-/ Diffusionsstoff TREVIRA CS weiß ca. 3 m breit	m	44,00
se 2050	Reflektions-/ Diffusionsstoff TREVIRA CS weiß ca. 5 m breit	m	65,00
se 2060	Reflektions-/ Diffusionsstoff TREVIRA CS weiß ca. 6 m breit	m	78,00
te 2044	Diffusionsstoff Nylon weiß 65 g/m ² , 150 cm breit	m	34,00
se 2032	Diffusionsstoff TREVIRA CS weiß 80 g/m ² , ca. 3 m breit	m	44,00
se 2033	Diffusionsstoff weiß, beschichtet, ca. 3 m breit	m	52,00
se 2052	Diffusionsstoff TREVIRA CS weiß 80 g/m ² , ca. 5 m breit	m	65,00
se 2052a	Diffusionsstoff TREVIRA CS weiß 80 g/m ² , gebleicht ca. 5 m breit	m	65,00
se 2052-pes	Diffusionsstoff TREVIRA CS weiß 80 g/m ² , ca. 5 m breit, beschichtet	m	75,00

Artikel	Beschreibung	Einheit	Euro
---------	--------------	---------	------

flächenleuchten / striplights

fl 3040/R	Flächenleuchte 30 x 40 x 20 cm, randlos, 3200 J mit Neigegelenk; Systemunabhängiger Anschluß	Stck	1550,00
fl 6040	Flächenleuchte 60 x 40 x 20 cm, 3200 J mit Neigegelenk, Systemunabhängiger Anschluß	Stck	1980,00
fl 6040/R	Flächenleuchte 60 x 40 x 20 cm, randlos, 3200 J mit Neigegelenk; Systemunabhängiger Anschluß	Stck	2200,00
fl 6080	Flächenleuchte 80 x 60 x 20 cm, 6400 J mit Aluminium U-Bügel Systemunabhängiger Anschluß	Stck	3650,00
fl 12080	Flächenleuchte 120 x 80 x 30 cm, 2 x 6400 J Systemunabhängiger Anschluß	Stck	4950,00
fl 20120	Flächenleuchte 20 x 120 x 20cm, 3200 J mit Neigegelenk, Systemunabhängiger Anschluß	Stck	2200,00
fl 20180	Flächenleuchte 20 x 180 x 20 cm, 4000 J mit Neigegelenk, Systemunabhängiger Anschluß	Stck	2980,00

Artikel	Beschreibung	Einheit	Euro
Zubehör für flächenleuchten / striplights			
fl 123	Abschirmklappe 65 x 20 cm für Flächenleuchte fl 6040	Stck	110,00
fl 124	Abschirmklappe 85 x 20 cm für Flächenleuchte fl 6080	Stck	125,00
fl 125	Abschirmklappe 125 x 30 cm für Flächenleuchte fl 12080	Stck	165,00
fl 126	Abschirmklappe 125 x 20 cm für Flächenleuchte fl 20120	Stck	145,00
fl 127	Abschirmklappe 185 x 20 cm für Flächenleuchte fl 20180	Stck	175,00
fl 140	Verlängerung für fl-Halterung einschl. Verlängerungs- rohr ø 35 x 470 mm und Gegengewicht 5 kg	Set	120,00
fl 141	Verlängerung für fl-Halterung einschl. Verlängerungs- rohr ø 35 x 470 mm und Gegengewicht 8 kg	Set	140,00
fl 20/3	Quarzblitzröhre mit Mittelelektrode 4000 J Ersatz für Flächenleuchte	Stck	325,00
fl 20/2	Halogenlampe 150 W, 42 V, (Ersatz für Flächenleuchte)	Stck	13,75
fl 20/4	Halogenlampe 70 W, 230 V, Sockel Ba15d (Bajonett) Ersatz für Flächenleuchte	Stck	9,60
fl 20/5	Halogenlampe 100 W, 230 V, Sockel Ba15d (Bajonett) Ersatz für Flächenleuchte	Stck	9,60
fl 20/6	Halogenlampe 150 W, 230 V, Sockel Ba15d (Bajonett) Ersatz für Flächenleuchte	Stck	9,60
fl 20/7	Halogenlampe 205 W, 230 V, Sockel Ba15d (Bajonett) Ersatz für Flächenleuchte	Stck	9,60

flächenleuchten maxi light

fl 300150	Flächenleuchte 300 x 150 x 60 cm, inkl. 3 Lichtmodulen á 3200 J, systemunabhängiger Anschluß	Stck	4950,00
fl 400150	Flächenleuchte 400x 150 x 60 cm, inkl. 4 Lichtmodulen á 3200 J, systemunabhängiger Anschluß	Stck	6450,00
lm 150	Lichtmodul für Maxi Light Breite 150 cm, 3,200 J, Halogen Pilotlicht 750 W	Stck	980,00
fl 310	Plexiglasdiffusor für fl 300150 inkl. Halterung	Stck auf Anfrage	

lichtstäbe

ls 200	Lichtstab 20 cm, 2000 J, systemunabhängiger Anschluß	Stck	960,00
ls 300	Lichtstab 30 cm, 3200 J, systemunabhängiger Anschluß	Stck	1080,00

aufnahmetisch

at 160110

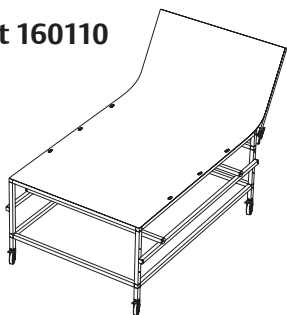

Aufnahmetisch 160 x 110 x 70 cm, Plexiglasplatte 220 x 110 x 0,3 cm einseitig mattiert	Stck	1480,00
--	------	---------

kompaktlampenstative

cls 200-20

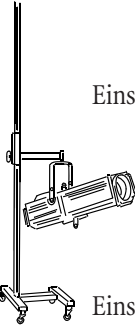

Einsäulenlampenstativ mit massivem Stahlfuß
Säule 2 m, 4 Lenkrollen, Ausleger 20 cm

Stck 545,00

cls 200-30



Einsäulenlampenstativ mit massivem Stahlfuß
Säule 2 m, 4 Lenkrollen, Ausleger 30 cm

Stck 545,00

cls 300-20

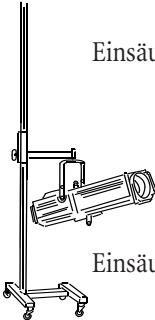

Einsäulenlampenstativ mit massivem Stahlfuß
Säule 3 m, 4 Lenkrollen, Ausleger 20 cm

Stck 595,00

cls 300-30



Einsäulenlampenstativ mit massivem Stahlfuß
Säule 3 m, 4 Lenkrollen, Ausleger 30 cm

Stck 595,00

cls 201

cls 202

cls 203

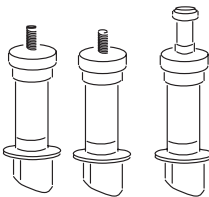

Lampenadapter \varnothing 28 mm x M 10

Lampenadapter \varnothing 28 mm x 3/8"

Lampenadapter

\varnothing 28 mm x 5/8"-Bolzen

Stck 28,50

cls 252

Winkeladapter 90°, \varnothing 28 mm
mit Gewindebolzen 3/8"

Stck 95,00

cls 205

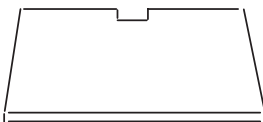

Generatorplattform für Kompakt-
Lampenstativ cls 200/300

Stck 66,00

Artikel	Beschreibung	Einheit	Euro
cls 206	Stativläufer kompl. Ausleger 30 cm für Lampenstative cls 200/300		
cls 207	Stativläufer kompl. Ausleger 20 cm für Lampenstative cls 200/300	Stck	210,00
cls 208	Verlängerungsstück 110 cm lang steckbar, für cls Lampenstativ	Stck	118,00
cls 400	Einsäulenstativ mit Gewichtsausgleich bis 10 kg Säule 2 m, massiver Stahlfuß mit Lenkrollen	Stck	1250,00
cls 450	Einsäulenstativ mit Gewichtsausgleich bis 18 kg, Säule 2 m, massiver Stahlfuß mit Lenkrollen	Stck	1950,00
cls 405	Generatorplattform für Kompaktlampenstativ cls 400	Stck	66,00
cls 455	Generatorplattform für Kompaktlampenstativ cls 450	Stck	70,00
cls 406	Ausleger, Länge 30 cm für Einsäulenstativ cls 400/450		
cls 407	Ausleger, Länge 20 cm für Einsäulenstativ cls 400/450	Stck	90,00

universal-lampenstative

ulm 102

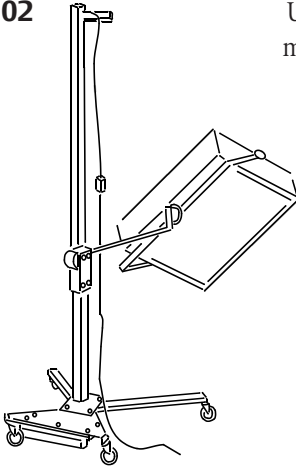

Universal Lampenstativ bis 360 cm
mit motorischer Höhenverstellung,
Kabelfernbedienung

Stck 2650,00

la 110



Lampenausleger 130 cm

Stck 145,00

la 111



Lampenausleger 65 cm

Stck 125,00

zg 115



Zusatzgewicht 14 kg für Universal-
Lampenstativ ULG 101/ULM 102

Stck 115,00

zg 116

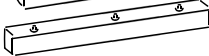

Zusatzgewicht 25 kg für Universal-
Lampenstativ ULG 101/ULM 102

Stck 210,00

aub 112

Aluminium-U-Bügel für Windowlight 10

Stck 290,00

aub 113

Aluminium-U-Bügel für Windowlight 15

Stck 325,00

aub 114

Aluminium-U-Bügel für Windowlight 20

Stck 355,00

ds 112

Drehschelle \varnothing 130 mm

Stck 340,00

TECHNOPROFIL

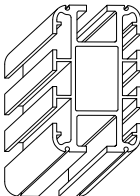
te 2006-2 te 2008-2		Expert-Deckenschiene		
		Normallänge 6 m, Gewicht 4,7 kg/m		
		Aluminium blank gezogen	m	49,00
		schwarz eloxiert	m	58,00



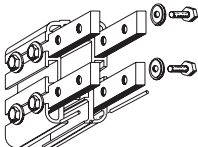

te 2005	Expert-Bogen		
	Radius und Bogenlänge nach Angabe		Preis auf Anfrage
	2 Schienenstoßverbinder zus. erforderlich		

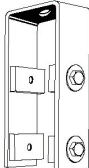
te 2010	Schienenstoßverbinder mit Ausrichtverbindung		
			
	Gewicht 0,8 kg	Set	65,00

te 2119-2	Feststeller und Anschlag, Gewicht 28 g	Stck	4,75
			

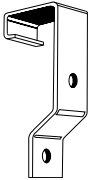
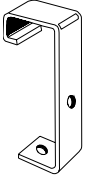

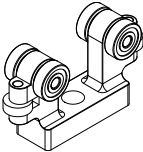
te 2071	Universal Sicherheits-Aufhängebügel einschl. 4 utsteinen		
	te 2081 und 4 Schrauben M 10 x 18 mit Unterlegscheiben, Gewicht 0,89 kg	Set	31,00

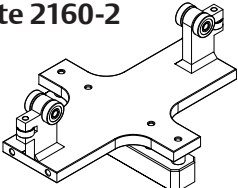
te 2075	Universal Sicherheits-Wandbefestigung einschl. 2 -Nutsteinen		
	te 2085 und 4 Schrauben M 10 x 18 mit Scheiben, Gewicht 1,04 kg	Set	35,00

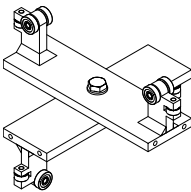
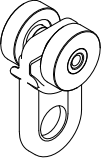
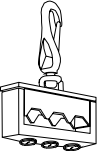
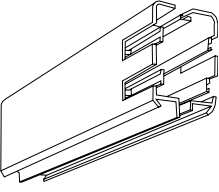
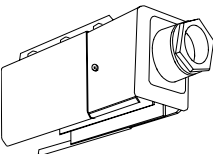
Artikel	Beschreibung	Einheit	Euro
te 2072	Sicherheits-Aufhängebügel mit Bohrung Ø10mm, Gewicht 0,45 kg	Set	21,00
			
te 2073	Sicherheits-Aufhängebügel, 90° abgewinkelt mit Bohrung Ø10mm, Gewicht 0,49 kg	Set	21,00
			
te 2080	Nutstein mit Gewindebohrung M10 und Fixierstift M5, Gewicht 45 g	Stck	3,60
			
te 2085	Nutstein, 75 mm lang 2 Gewindebohrungen M 10, Gewicht 95 g	Stck	6,00
			
te 2155-2	Lastrolle Aluminium mit Bohrung ø10 mm 750 N Tragkraft, Gewicht 0,125 kg	Stck	56,00
			
te 2158	Ringmutter M 10 für Lastrolle te 2155 mit Schraube M 10 x 35 und Kontermutter, Gewicht 0,13 kg	Stck	3,55
			
te 2160-2	Schiebebühnen-Laufwagen starr 1500 N Tragkraft, Gewicht 2,1 kg	Stck	170,00
			

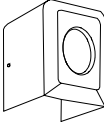
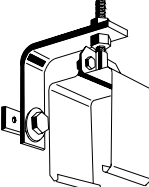
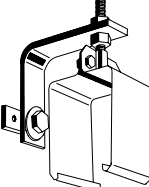
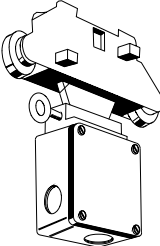
Artikel	Beschreibung	Einheit	Euro
te 2170-2	Schiebebühnen-Laufwagen schräg verstellbar 1500 N Tragkraft, Gewicht 2,5 kg	Stck	245,00
			
te 2114	Mini-Rolle aus Kunststoff, kugelgelagert schwarz, 100 N Tragkraft, Gewicht 14 g	Stck	5,10
			
te 2115	Kabelträger zum Einhängen in die Minirolle für 1-3 Kabel, Gewicht 32 g	Stck	4,10
			
te 4001	Kunststoffstromband Sicherheitsausführung Standardlänge 4,5 m maximale Belastung 5 x 60 A, 5-polig, Gewicht 1,75 kg	m	58,00
			
te 4010	Verbindungs-muffe 5 x 60 A, Gewicht 0,42 kg	Stck	29,50
te 4012	Endeinspeisung bis 5 x 60 A, Gewicht 0,83 kg	Stck	118,00
			

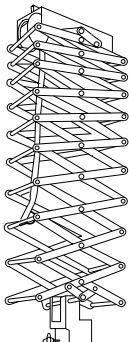
Artikel	Beschreibung	Einheit	Euro
te 4015	Endverschluß für te 4001, Gewicht 0,14 kg	Stck	15,50
			
te 4016	Festpunktaufhänger kompl. mit Winkel und Befestigungsmaterial, Gewicht 0,54 kg (1 Stck pro Anlage erforderlich)	Set	24,50
			
te 4018	Gleitaufhänger kompl. mit Winkel und Befestigungsmaterial, Gewicht 0,54 kg (Aufhängeabstand ca. 1,50 m)	Set	24,50
			
te 4060	Stromabnehmerwagen Sicherheitsausführung mit 5-poliger Verteilerdose max. Belastung bis 5 x 40 A einschließlich Mitnehmer Gewicht 0,89 kg (Installationen auf Anfrage)	Stck	198,00
			

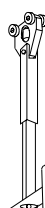
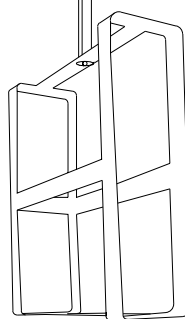
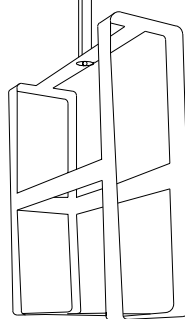
Artikel	Beschreibung	Einheit	Euro
te 2521 te 2522	 <p>Scherengitter mit 2 Federn, 360° drehbar bis 180 N Tragkraft Aufnahme für Lampenadapter $\varnothing 16$ mm ($\varnothing 5/8''$) Gewicht 7,2 kg, einschließlich Laufwagen</p>	Länge 320 - 2260 mm	Stck 585,00
		Länge 420 - 3960 mm	Stck 825,00
te 2555	 <p>Lampenadapter $\varnothing 28$mm, mit Gewindebolzen M 10 Gewicht 0,6 kg</p>	Stck	23,00
te 2556	dito $\varnothing 28$ mm x $\varnothing 5/8''$, Gewicht 0,6 kg	Stck	41,00
te 2525	 <p>Lampenadapter $\varnothing 5/8''$ x $\varnothing 5/8''$, Gewicht 0,1 kg</p>	Stck	12,00
te 2606	 <p>Teleskopabhängung für Generatorkorb einstellbar von 1100 - 1900 mm Korb 360° drehbar, Gewicht 2,5 kg</p>	Stck	130,00
te 2607	 <p>dito einstellbar von 2100 - 3900 mm Gewicht 4,7 kg</p>	Stck	165,00
te 2601	 <p>Generatorkorb für 1 ELINCHROM Generator Gewicht 4,6 kg</p>	Stck	190,00
te 2614-4	<p>dito für BRONCOLOR Grafit 4 Generator</p> <p>Generatorkorb für Generatoren anderer Hersteller</p>	Stck	245,00 Preis auf Anfrage

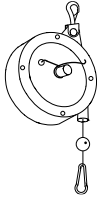
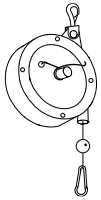
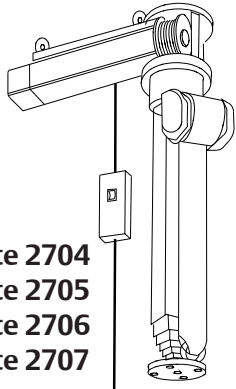
Artikel	Beschreibung	Einheit	Euro
te 2620	Federzug 1600 mm Auszug Tragkraft 5 - 9 N einstellbar, Gewicht 1,0 kg	Stck	71,00
			
te 2621	Tragkraft 9 - 18 N einstellbar, Gewicht 1,0 kg	Stck	92,00
te 2622	Federzug 2000 mm Auszug Tragkraft 20 - 30 N einstellbar, Gewicht 2,0 kg	Stck	118,00
			
	Motordeckenteleskop, Tragkraft 400 N		
			
	Aufnahme für Lampenadapter 5/8“ einschließlich Laufwagen		
	Stellbereich (ab Unterkante Schiebebühne)		
te 2704	555 - 2555 mm, Gewicht 14,8 kg	Stck	1875,00
te 2705	655 - 3255 mm, Gewicht 16,2 kg	Stck	1925,00
te 2706	755 - 3955 mm, Gewicht 17,6 kg	Stck	1975,00
te 2707	855 - 4655 mm, Gewicht 19,0 kg	Stck	2175,00

Artikel	Beschreibung	Einheit	Euro
---------	--------------	---------	------

ahg fl

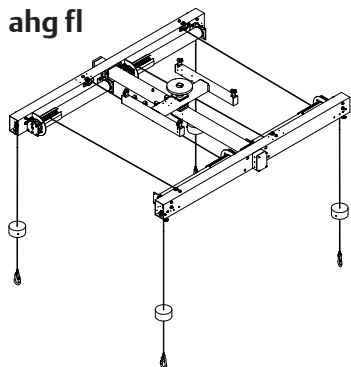

Vierpunktaufhängung

Stck

5480,00

shz 125

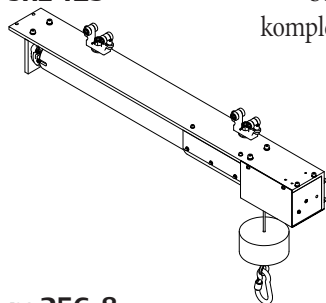

Seilhebezug motorisch, 1250 N Tragkraft,
komplett mit Laufwagen für TECHNOPROFIL

Stck

1280,00

rc 256-8

Funk-Fernbedienung 8 Kanäle
kompl. mit Sender, Empfänger
Leistungsstufe, BZT-geprüft

Stck

1350,00

rc 256-16

Funk-Fernbedienung 16 Kanäle
kompl. mit Sender, Empfänger
Leistungsstufe, BZT-geprüft

Stck

1580,00

COMPACT DECKENSCHIENENSYSTEM

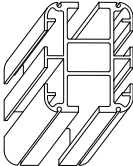
te 3008-4		Compact-Deckenschiene Aluminium Gewicht 3,2 kg/m		
te 3008-5		Normallänge 4 m schwarz eloxiert	m	152,00
te 3008-6		Normallänge 5 m schwarz eloxiert	m	190,00
		Normallänge 6 m schwarz eloxiert	m	228,00

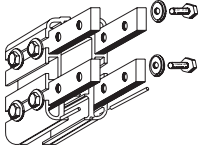

te 2010		Schienenstoßverbinder mit Ausrichtverbindung		
		Gewicht 0,8 kg	Set	65,00

te 2119-2		Feststeller und Anschlag, Gewicht 28 g	Stck	4,75
------------------	--	--	------	------

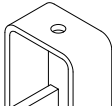

te 2076		Universal Sicherheits-Aufhängebügel einschl. 2 TECHNOPROFIL-Nutsteinen te 2081 und 2 Schrauben M 10 x 18 mit Unterlegscheiben, Gewicht 0,89 kg	Set	21,00
----------------	---	---	-----	-------

te 2130		Schiebebühnen-Laufwagen schrägstellbar 750 N Tragkraft, Gewicht 0,5 kg	Stck	89,00
----------------	--	---	------	-------

Artikel	Beschreibung	Einheit	Euro
vorhanganlagen			
te 2022	 Vorhangschiene , Normallänge 6 m Aluminium blank gezogen Aluminium schwarz eloxiert	m	21,00
te 2023		m	24,00
te 2025	Standardbogen 90°, R= 500 mm Aluminium schwarz eloxiert		275,00
te 2114	 Vorhangrolle schwarz, kugelgelagert, 100 N Tragkraft	Stck	5,10
te 2029		S-Haken für Vorhangrolle	Stck
te 2026	Verbinder für Vorhangschiene	Stck	19,80
te 2119	Stopper für Vorhangschiene	Stck	4,75
time master			
tm 72000	Time-Master Grundgerät inkl. Synchro- kabel Länge 5 m und Netzteil	Stck	550,00
tm 72020	Auslöser Mikrophon für Time-Master	Stck	130,00
tm 72030	Auslöser Lichtschranke für Time-Master mit Reflektor und Anschlusskabel Länge 5 m, Reichweite ca. 3 m	Stck	385,00