

inhalt

fresnel-spots	04
zoom-ellipsoid-spot	06
stableuchten	07
segel	08
stoffe	11
flächenleuchten	12
maxi light	14
lichtstäbe	14
aufnahmetisch	14
kompaktstative	15
universalstative	17
deckensysteme	18
vorhanganlagen	26
time-master	26

stand: 2018-02
preise ab lager
zugl. 19% mwst.
änderungen
vorbehalten

STUDIO-SERVICE BACHT GMBH
Liebigstraße 26
D-45145 Essen
Fon +49 201 730097
Fax +49 201 708091
www.bacht.net
info@bacht.net

Artikel	Beschreibung	Einheit	Euro
---------	--------------	---------	------

fresnel-spots ssp 80/3000/6000

ssp 80

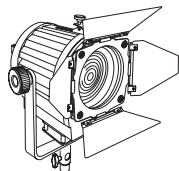

Scheinwerfer mit Fresnellinse \varnothing 80 mm
2000 J, systemunabhängiger Anschluß

Stck 1680,00

ssp 81

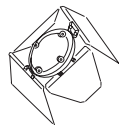

4-Klappenvorsatz für Scheinwerfer
mit Fresnellinse ssp 80

Stck 115,00

ssp 82



Fresnellinse, klar für Scheinwerfer ssp 80

Stck 68,00

ssp 85

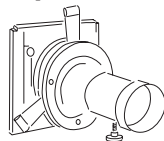

Projektionsvorsatz für ssp 80 drehbar
inkl. Objektiv 85 mm, 1 Satz Shutter (4 Stck)

Stck 645,00

ssp 87



Irisblende für ssp 85

Stck 98,00

ssp 88



Maskenhalter für ssp 85

Stck 32,00

ssp xxx-xxx

Maske für ssp 80/85 Spot

Stck 26,75

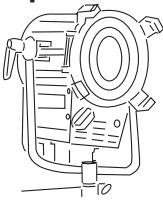
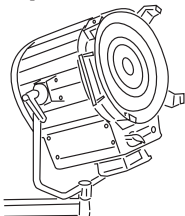
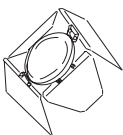
Artikel	Beschreibung	Einheit	Euro
ssp 88-d	Dialhalter für ssp 85	Stck	55,00
			
ssp 80/1	Blitzröhre 2000 J, Ersatz für ssp 80	Stck	365,00
ssp 80/2	Halogenlampe 300 W/220 V, matt, Ersatz für ssp 80	Stck	14,50
ssp 80/3	Halogenlampe 300 W/120 V, matt, Ersatz für ssp 80	Stck	14,50
ssp 3000	Focussierbarer Stufenlinsen Blitzspot bis 3200 J belastbar Systemunabhängiger Anschluß	Stck	2830,00
			
ssp 6000	Focussierbarer Stufenlinsen Blitzspot bis 6400 J belastbar Systemunabhängiger Anschluß	Stck	3210,00
			
ssp 3001	4-Flügeltor, drehbar für ssp 3000	Stck	140,00
			
ssp 3002	Filterrahmen für ssp 3000	Stck	55,00
ssp 6001	4-Flügeltor, drehbar für ssp 6000	Stck	165,00
ssp 6002	Filterrahmen für Spot ssp 6000	Stck	65,00

zoom-ellipsoid-spot esp 600

esp 600

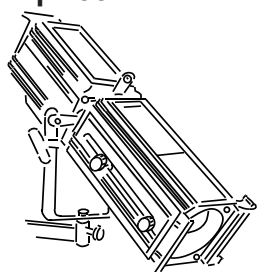

Zoom-Ellipsoid-Spot 6400 J, inkl. Dreh-
vorrichtung, Filterhalter, zwei Lochblenden
Systemunabhängiger Anschluß

Stck EOL

esp 605

Drehvorrichtung für esp 600
Gehäuse-/Nachrüstung-Shutter-
einheit-Montage nur beim Hersteller

Stck 735,00

esp 601

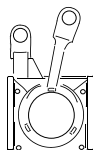

Maskenhalter drehbar für Zoom-
Ellipsoid-Spot esp 600/550

Stck 118,00

esp 604

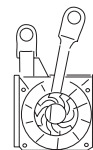

Irisblende feinstgliedrig für esp 550/600

Stck 245,00

esp xxx-xxx

Maske für Zoom-Ellipsoid-Spot
esp 550/560/600

Stck 32,75

esp 600/1

Quarzblitzröhre 6400 J
Ersatz für Zoom Ellipsoid-Spot esp 600

Stck 680,00

esp 600/2

Pilotlichtlampe 650 W, 240-250 V
Ersatz für esp 600/550/1000/500

Stck 21,00

esp 600/8

Filterhalter für esp 600, 165 x 165 mm

Stck 26,00

Artikel	Beschreibung	Einheit	Euro
---------	--------------	---------	------

stableuchten

stl 069

Stableuchte 69 cm weiß
3200 J, 2 Lüfter, Pilotlicht 200-W-Halogen
Systemunabhängiger Anschluß

Stck 1980,00

stl 130

Stableuchte 130 cm weiß
2 x 3200 J, 2 Lüfter, Pilotlicht
2 x 200-W-Halogen
Systemunabhängiger Anschluß

Stck 2960,00

stl 190

Stableuchte 190 cm weiß
3 x 3200 J, 2 Lüfter, Pilotlicht 3 x 200-W-Halogen
Systemunabhängiger Anschluß

Stck 3880,00

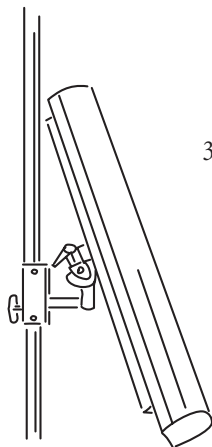

zubehör für stableuchten

stl 130/3

Blitzröhre mit Mittelelektrode, 3200 J
Ersatz für Stableuchten

Stck 425,00

stl 0691

Abdeckhaube 69 cm, weiß
Ersatz für Stableuchte stl 069

Stck 255,00

stl 0692

Abdeckhaube 69 cm, klar
Ersatz für Stableuchte stl 069

Stck 255,00

stl 131

Abdeckhaube 130 cm, weiß
Ersatz für Stableuchte stl 130

Stck 295,00

stl 132

Abdeckhaube 130 cm, klar
Ersatz für Stableuchte stl 130

Stck 295,00

stl 191

Abdeckhaube 190 cm, weiß
Ersatz für Stableuchte STL 190

Stck 335,00

stl 192

Abdeckhaube 190 cm, klar
Ersatz für Stableuchte stl 190

Stck 335,00

stl 0695

Abschirmklappen 79 x 16 cm
komplett mit Halterung, (Paar)

Stck 365,00

stl 135

Abschirmklappen 140 x 16 cm
komplett mit Halterung, (Paar)

Stck 425,00

stl 195

Abschirmklappen 200 x 16 cm
komplett mit Halterung (Paar)

Stck 515,00

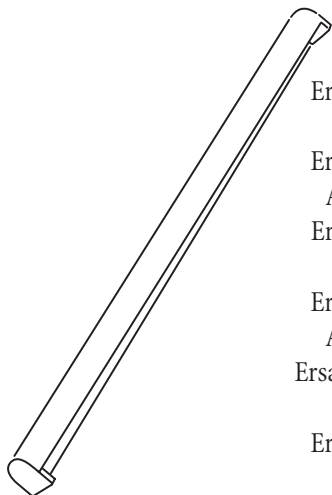

Artikel	Beschreibung	Einheit	Euro
segel			
se 3001	Segel-Aluminiumprofil, extraleichte Ausführung, für steckbare Segel	m	37,00
se 3005	Eckverbinder, für SE 3001, (4 Stck erforderlich) Kunststoffausführung, für steckbare Segel	Stck	6,00
se 3008	Stativbefestigung für se 3001 komplett mit Neigegelenk	Stck	215,00
se 3025	Einfassung für Diff./Ref.-Tuch mit Klettband, fertig genäht für SE 3001	m	18,40
se 3005-q	Eckverbinder für se 3001, Aluminiumausführung, für steckbare Segel, (4 Stück erforderlich)	Stck.	48,00
se 3010-q	Längsverbinder für se 3001, Aluminiumausführung für steckbare Segel	Stck	62,00
se 3-080120 s	Segel 80 x 120 cm mit Neigegelenk und Stativbefestigung	Stck	365,00
se 3-100150 s	Segel 100 x 150 cm mit Neigegelenk und Stativbefestigung	Stck	410,00
se 3-120180 s	Segel 120 x 180 cm mit Neigegelenk und Stativbefestigung	Stck	455,00
se 3-080120 t	Segel-Tuch für Segel 80 x 120 cm	Stck	120,00
se 3-100150 t	Segel-Tuch für Segel 100 x 150 cm	Stck	150,00
se 3-120180 t	Segel-Tuch für Segel 120 x 180 cm	Stck	180,00
se 6001-q	Segel-Aluminiumprofil mittlere Ausführung, für steckbare Segel	m	64,00
se 6005-q	Eckverbinder für se 6001-q, Aluminiumausführung, für steckbare Segel, (Set á 4 Stück)	Stck.	295,00
se 6010-q	Längsverbinder für se 6001-q, Aluminiumausführung, für steckbare Segel	Stck.	84,00

Artikel	Beschreibung	Einheit	Euro
se 4001	Segel-Aluminiumprofil, leichte Ausführung Zuschnitt mit beidseitiger 45°-Gehrung	m	42,00
se 4005	Eckverbinder, innenliegend für SE 4001, inkl. Profilbohrungen, Schrauben und U-Scheiben (4 Stck)	Set	375,00
se 4008	Aufhängeöse M 8 für Segel SE 4001 inkl. Profilbohrung und Befest.-Schraube (4 Stck)	Set	98,00
se 4025	Einfassung für Diff./Ref.-Tuch mit Kunstleder schwarz und Klettband, fertig genäht für SE 4001	m	36,00
se 6001	Segel-Aluminiumprofil, mittlere Ausführung Zuschnitt mit beidseitiger 45°-Gehrung	m	64,00
se 6005	Eckverbinder, innenliegend, für SE 6001, inkl. Profilbohrungen, Schrauben und U-Scheiben (4 Stck)	Set	425,00
se 6008	Aufhängeöse M 8 für Segel SE 6001 inkl. Profilbohrung und Befest.-Schraube (4 Stck)	Set	98,00
se 6025	Einfassung für Diff./Ref.-Tuch mit Kunstleder schwarz + Klettband, fertig genäht für SE 6001	m	48,00
se 6008-sp	Stativbefestigung für Segel se 60001 + se 6001-q, komplett mit Neigegelenk, L = 1500 mm	Stck	275,00
se 8001	Segel-Aluminiumprofil, starke Ausführung Zuschnitt mit beidseitiger 45°-Gehrung	m	86,00
se 8005	Eckverbinder, innenliegend, für SE 8001, inkl. Profilbohrungen, Schrauben und U-Scheiben (4 Stck)	Set	480,00
se 8008	Aufhängeöse M10 für Segel SE 8001 inkl. Profilbohrung und Befest.-Schraube (4 Stck)	Set	110,00
se 8010	Längsverbinder für Segel Profil SE 8001 über 6 m Länge, inkl. Profilbohrungen + Schrauben	Stck	175,00

Artikel	Beschreibung	Einheit	Euro
se 8025	Einfassung für Diff./Ref.-Tuch mit Kunstleder schwarz und Klettband, fertig genäht für SE 8001	m	54,00
se 8008-sp	Stativbefestigung für Segel se 8001 + se 9001, komplett mit Neigeelenk, L = 1500 mm	Stck	525,00
se 9001	Segel-Aluminiumprofil, starke Ausführung Zuschnitt mit beidseitiger 45°-Gehrung	m	98,00
se 9005	Eckverbinder, innenliegend, für SE 9001, inkl. Profilbohrungen, Schrauben und U-Scheiben (4 Stck)	Set	595,00
se 9008	Aufhängeöse M10 für Segel SE 9001 inkl. Profilbohrung und Befest.-Schraube (4 Stck)	set	115,00
se 9010	Längsverbinder für Segel Profil SE 9001 über 6 m Länge, inkl. Profilbohrungen + Schrauben	Stck	175,00
se 9025	Einfassung für Diff./Ref.-Tuch mit Kunstleder schwarz und Klettband, fertig genäht für SE 9001	m	62,00
se 9015	Fahrbalken / Teleskopausführung inkl. Winkel und Halterung für se 6001/8001/9001	Stck	635,00

Artikel	Beschreibung	Einheit	Euro
reflektions- und diffusionsstoffe			
se 1030	Nessel weiß, gebleicht, ca. 3 m breit	m	34,00
se1060	Nessel weiß, gebleicht, ca. 6 m breit	m	78,00
se 1099	Nessel weiß, gebleicht, ca. 10 m breit	m	195,00
se 2030	Reflektions-/ Diffusionsstoff TREVIRA CS weiß ca. 3 m breit	m	48,00
se 2050	Reflektions-/ Diffusionsstoff TREVIRA CS weiß ca. 5 m breit	m	75,00
se 2060	Reflektions-/ Diffusionsstoff TREVIRA CS weiß ca. 6 m breit	m	88,00
te 2044	Diffusionsstoff Nylon weiß 65 g/m ² , 150 cm breit	m	00,00
se 2032	Diffusionsstoff TREVIRA CS weiß 80 g/m ² , ca. 3 m breit	m	00,00
se 2035	Diffusionsstoff weiß, beschichtet, ca. 3 m breit	m	52,00
se 2052	Diffusionsstoff TREVIRA CS weiß 80 g/m ² , ca. 5 m breit	m	72,00
se 2052a	Diffusionsstoff TREVIRA CS weiß 80 g/m ² , gebleicht ca. 5 m breit	m	72,00
se 2052-pes	Diffusionsstoff TREVIRA CS weiß 80 g/m ² , ca. 5 m breit, beschichtet	m	85,00

Artikel	Beschreibung	Einheit	Euro
---------	--------------	---------	------

flächenleuchten / striplights

fl 3040/R	Flächenleuchte 30 x 40 x 20 cm, randlos, 3200 J mit Neigegelenk; Systemunabhängiger Anschluß	Stck	1830,00
fl 6040	Flächenleuchte 60 x 40 x 20 cm, 3200 J mit Neigegelenk, Systemunabhängiger Anschluß	Stck	2330,00
fl 6040/R	Flächenleuchte 60 x 40 x 20 cm, randlos, 3200 J mit Neigegelenk; Systemunabhängiger Anschluß	Stck	2560,00
fl 6080	Flächenleuchte 80 x 60 x 20 cm, 6400 J mit Aluminium U-Bügel Systemunabhängiger Anschluß	Stck	4250,00
fl 12080	Flächenleuchte 120 x 80 x 30 cm, 2 x 6400 J Systemunabhängiger Anschluß	Stck	5800,00
fl 20120	Flächenleuchte 20 x 120 x 20cm, 3200 J mit Neigegelenk, Systemunabhängiger Anschluß	Stck	2550,00
fl 20180	Flächenleuchte 20 x 180 x 20 cm, 4000 J mit Neigegelenk, Systemunabhängiger Anschluß	Stck	3480,00

Artikel	Beschreibung	Einheit	Euro
Zubehör für flächenleuchten / striplights			
fl 123	Abschirmklappe 65 x 20 cm für Flächenleuchte fl 6040	Stck	125,00
fl 124	Abschirmklappe 85 x 20 cm für Flächenleuchte fl 6080	Stck	140,00
fl 125	Abschirmklappe 125 x 30 cm für Flächenleuchte fl 12080	Stck	175,00
fl 126	Abschirmklappe 125 x 20 cm für Flächenleuchte fl 20120	Stck	155,00
fl 127	Abschirmklappe 185 x 20 cm für Flächenleuchte fl 20180	Stck	185,00
fl 140	Verlängerung für fl-Halterung einschl. Verlängerungs- rohr ø 35 x 470 mm und Gegengewicht 5 kg	Set	130,00
fl 141	Verlängerung für fl-Halterung einschl. Verlängerungs- rohr ø 35 x 470 mm und Gegengewicht 8 kg	Set	145,00
fl 20/3	Quarzblitzröhre mit Mittelelektrode 4000 J Ersatz für Flächenleuchte	Stck	345,00
fl 20/2	Halogenlampe 150 W, 42 V, (Ersatz für Flächenleuchte)	Stck	13,75
fl 20/4	Halogenlampe 70 W, 230 V, Sockel Ba15d (Bajonett) Ersatz für Flächenleuchte	Stck	9,60
fl 20/5	Halogenlampe 100 W, 230 V, Sockel Ba15d (Bajonett) Ersatz für Flächenleuchte	Stck	9,60
fl 20/6	Halogenlampe 150 W, 230 V, Sockel Ba15d (Bajonett) Ersatz für Flächenleuchte	Stck	9,60
fl 20/7	Halogenlampe 205 W, 230 V, Sockel Ba15d (Bajonett) Ersatz für Flächenleuchte	Stck	9,60

Artikel	Beschreibung	Einheit	Euro
---------	--------------	---------	------

flächenleuchten maxi light

fl 300150	Flächenleuchte 300 x 150 x 60 cm, inkl. 3 Lichtmodulen á 3200 J, systemunabhängiger Anschluß	Stck	5350,00
fl 400150	Flächenleuchte 400x 150 x 60 cm, inkl. 4 Lichtmodulen á 3200 J, systemunabhängiger Anschluß	Stck	6950,00
lm 150	Lichtmodul für Maxi Light Breite 150 cm, 3,200 J, Halogen Pilotlicht 750 W	Stck	1080,00
fl 310	Plexiglasdiffusor für fl 300150 inkl. Halterung	Stck auf Anfrage	

lichtstäbe

ls 200	Lichtstab 20 cm, 2000 J, systemunabhängiger Anschluß	Stck	1150,00
ls 300	Lichtstab 30 cm, 3200 J, systemunabhängiger Anschluß	Stck	1280,00

aufnahmetisch

at 160110

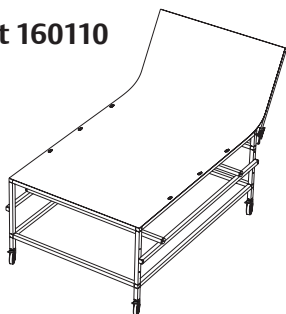

Aufnahmetisch 160 x 110 x 70 cm, Plexiglasplatte 220 x 110 x 0,3 cm einseitig mattiert	Stck	1560,00
--	------	---------

Artikel	Beschreibung	Einheit	Euro
	kompaktlampenstative		
cls 200-20	Einsäulenlampenstativ mit massivem Stahlfuß Säule 2 m, 4 Lenkrollen, Ausleger 20 cm	Stck	595,00
cls 200-30	Einsäulenlampenstativ mit massivem Stahlfuß Säule 2 m, 4 Lenkrollen, Ausleger 30 cm	Stck	595,00
cls 300-20	Einsäulenlampenstativ mit massivem Stahlfuß Säule 3 m, 4 Lenkrollen, Ausleger 20 cm	Stck	660,00
cls 300-30	Einsäulenlampenstativ mit massivem Stahlfuß Säule 3 m, 4 Lenkrollen, Ausleger 30 cm	Stck	660,00
cls 201	Lampenadapter \varnothing 28 mm x M 10		
cls 202	Lampenadapter \varnothing 28 mm x 3/8"		
cls 203	Lampenadapter \varnothing 28 mm x 5/8"-Bolzen	Stck	32,50
cls 252	Winkeladapter 90°, \varnothing 28 mm mit Gewindebolzen 3/8"	Stck	95,00
cls 205	Generatorplattform für Kompakt- Lampenstativ cls 200/300	Stck	85,00

Artikel	Beschreibung	Einheit	Euro
cls 206	Stativläufer kompl. Ausleger 30 cm für Lampenstative cls 200/300		
cls 207	Stativläufer kompl. Ausleger 20 cm für Lampenstative cls 200/300	Stck	265,00
cls 208	Verlängerungsstück 110 cm lang steckbar, für cls Lampenstativ	Stck	138,00
cls 400	Einsäulenstativ mit Gewichtsausgleich bis 10 kg Säule 2 m, massiver Stahlfuß mit Lenkrollen	Stck	1450,00
cls 450	Einsäulenstativ mit Gewichtsausgleich bis 18 kg, Säule 2 m, massiver Stahlfuß mit Lenkrollen	Stck	2150,00
cls 405	Generatorplattform für Kompaktlampenstativ cls 400	Stck	85,00
cls 455	Generatorplattform für Kompaktlampenstativ cls 450	Stck	85,00
cls 406	Ausleger, Länge 30 cm für Einsäulenstativ cls 400/450		
cls 407	Ausleger, Länge 20 cm für Einsäulenstativ cls 400/450	Stck	95,00

universal-lampenstative

ulm 102

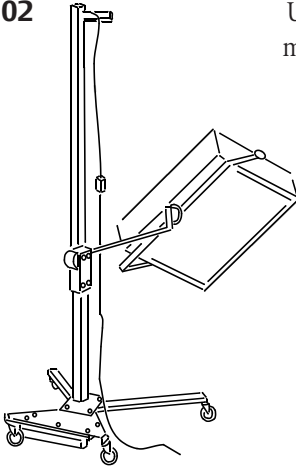

Universal Lampenstativ bis 360 cm
mit motorischer Höhenverstellung,
Kabelfernbedienung

Stck 3150,00

la 110

la 111



Lampenausleger 130 cm

Lampenausleger 65 cm

Stck 155,00

Stck 135,00

zg 115

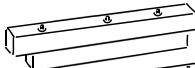

zg 116

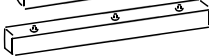

Zusatzgewicht 14 kg für Universal-
Lampenstativ ULG 101/ULM 102

Zusatzgewicht 25 kg für Universal-
Lampenstativ ULG 101/ULM 102

Stck 125,00

Stck 225,00

aub 112

aub 113

aub 114

Aluminium-U-Bügel für Windowlight 10

Aluminium-U-Bügel für Windowlight 15

Aluminium-U-Bügel für Windowlight 20

Stck 335,00

Stck 365,00

Stck 395,00

ds 112

Drehschelle \varnothing 130 mm

Stck 380,00

expert deckenschienensystem

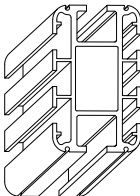
te 2006-2 te 2008-2		Expert-Deckenschiene		
		Normallänge 6 m, Gewicht 4,7 kg/m		
		Aluminium blank gezogen	m	58,00
		schwarz eloxiert	m	68,00



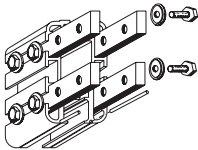

te 2005	Expert-Bogen		
	Radius und Bogenlänge nach Angabe		Preis auf Anfrage
	2 Schienenstoßverbinder zus. erforderlich		

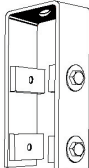
te 2010	Schienenstoßverbinder mit Ausrichtverbindung		
			
	Gewicht 0,8 kg	Set	72,00

te 2119-2	Feststeller und Anschlag, Gewicht 28 g	Stck	5,25
			

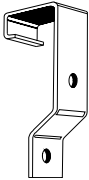
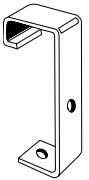

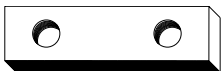
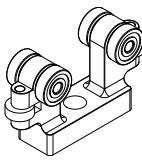
te 2071	Universal Sicherheits-Aufhängebügel einschl. 4 utsteinen te 2081 und 4 Schrauben M 10 x 18 mit Unterlegscheiben, Gewicht 0,89 kg	Set	34,00
			

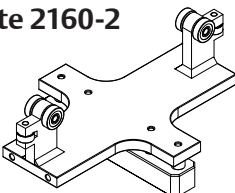
te 2075	Universal Sicherheits-Wandbefestigung einschl. 2 -Nutsteinen te 2085 und 4 Schrauben M 10 x 18 mit Scheiben, Gewicht 1,04 kg	Set	38,00
----------------	---	-----	-------

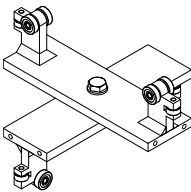
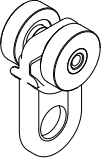
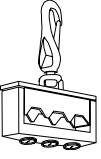
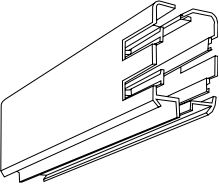
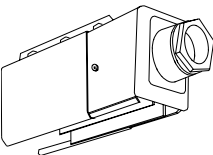
Artikel	Beschreibung	Einheit	Euro
te 2072	Sicherheits-Aufhängebügel mit Bohrung Ø10mm, Gewicht 0,45 kg	Set	29,00
			
te 2073	Sicherheits-Aufhängebügel, 90° abgewinkelt mit Bohrung Ø10mm, Gewicht 0,49 kg	Set	29,00
			
te 2080	Nutstein mit Gewindebohrung M10 und Fixierstift M5, Gewicht 45 g	Stck	3,80
			
te 2085	Nutstein, 75 mm lang 2 Gewindebohrungen M 10, Gewicht 95 g	Stck	6,00
			
te 2155-2	Lastrolle Aluminium mit Bohrung ø10 mm 750 N Tragkraft, Gewicht 0,125 kg	Stck	59,00
			
te 2158	Ringmutter M 10 für Lastrolle te 2155 mit Schraube M 10 x 35 und Kontermutter, Gewicht 0,13 kg	Stck	3,55
			
te 2160-2	Schiebebühnen-Laufwagen starr 1500 N Tragkraft, Gewicht 2,1 kg	Stck	185,00
			

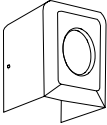
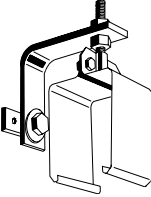
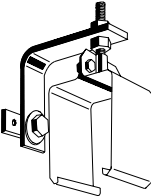
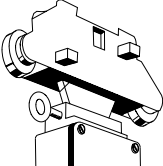
Artikel	Beschreibung	Einheit	Euro
te 2170-2	Schiebebühnen-Laufwagen schräg verstellbar 1500 N Tragkraft, Gewicht 2,5 kg	Stck	265,00
			
te 2114	Mini-Rolle aus Kunststoff, kugelgelagert schwarz, 100 N Tragkraft, Gewicht 14 g	Stck	5,80
			
te 2115	Kabelträger zum Einhängen in die Minirolle für 1-3 Kabel, Gewicht 32 g	Stck	4,40
			
te 4001	Kunststoffstromband Sicherheitsausführung Standardlänge 4,5 m maximale Belastung 5 x 60 A, 5-polig, Gewicht 1,75 kg	m	69,00
			
te 4010	Verbindungs-muffe 5 x 60 A, Gewicht 0,42 kg	Stck	33,00
te 4012	Endeinspeisung bis 5 x 60 A, Gewicht 0,83 kg	Stck	148,00
			

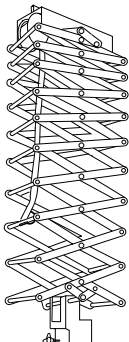
Artikel	Beschreibung	Einheit	Euro
te 4015	Endverschluß für te 4001, Gewicht 0,14 kg	Stck	17,50
			
te 4016	Festpunktaufhänger kompl. mit Winkel und Befestigungsmaterial, Gewicht 0,54 kg (1 Stck pro Anlage erforderlich)	Set	26,50
			
te 4018	Gleitaufhänger kompl. mit Winkel und Befestigungsmaterial, Gewicht 0,54 kg (Aufhängeabstand ca. 1,50 m)	Set	26,50
			
te 4060	Stromabnehmerwagen Sicherheitsausführung mit 5-poliger Verteilerdose max. Belastung bis 5 x 40 A einschließlich Mitnehmer Gewicht 0,89 kg (Installationen auf Anfrage)	Stck	215,00
			

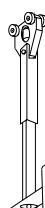
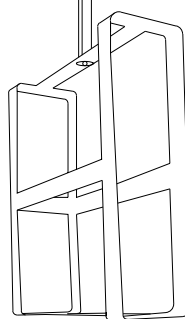
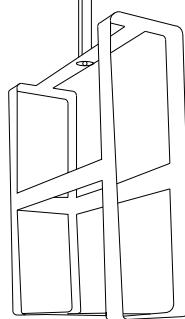
Artikel	Beschreibung	Einheit	Euro
te 2521 te 2522	 <p>Scherengitter mit 1 Feder, 360° drehbar bis 180 N Tragkraft Aufnahme für Lampenadapter $\varnothing 16$ mm ($\varnothing 5/8''$) Gewicht 7,2 kg, einschließlich Laufwagen</p>	Länge 320 - 2260 mm	Stck 615,00
		Länge 420 - 3960 mm	Stck 855,00
te 2555	 <p>Lampenadapter $\varnothing 28$mm, mit Gewindebolzen M 10 Gewicht 0,6 kg</p>	Stck	25,00
te 2556	dito $\varnothing 28$ mm x $\varnothing 5/8''$, Gewicht 0,6 kg	Stck	44,00
te 2525	 <p>Lampenadapter $\varnothing 5/8''$ x $\varnothing 5/8''$, Gewicht 0,1 kg</p>	Stck	13,00
te 2606	 <p>Teleskopabhängung für Generatorkorb einstellbar von 1100 - 1900 mm Korb 360 drehbar, Gewicht 2,5 kg</p>	Stck	145,00
te 2607	 <p>dito einstellbar von 2100 - 3900 mm Gewicht 4,7 kg</p>	Stck	185,00
te 2601	 <p>Generatorkorb für 1 ELINCHROM Generator Gewicht 4,6 kg</p>	Stck	190,00
te 2614-4	<p>dito für BRONCOLOR Grafit 4 Generator</p> <p>Generatorkorb für Generatoren anderer Hersteller</p>	Stck	245,00 Preis auf Anfrage

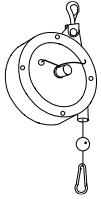
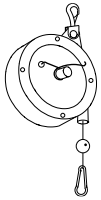
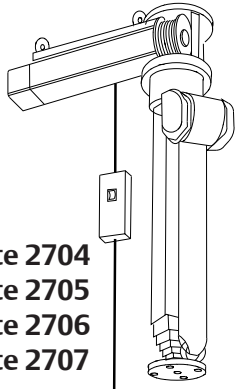
Artikel	Beschreibung	Einheit	Euro
te 2620	Federzug 1600 mm Auszug Tragkraft 5 - 9 N einstellbar, Gewicht 1,0 kg	Stck	78,00
			
te 2621	Tragkraft 9 - 18 N einstellbar, Gewicht 1,0 kg	Stck	92,00
te 2622	Federzug 2000 mm Auszug Tragkraft 20 - 30 N einstellbar, Gewicht 2,0 kg	Stck	138,00
			
	Motordeckenteleskop, Tragkraft 400 N		
			
	Aufnahme für Lampenadapter 5/8“ einschließlich Laufwagen		
	Stellbereich (ab Unterkante Schiebebühne)		
te 2704	555 - 2555 mm, Gewicht 14,8 kg	Stck	1975,00
te 2705	655 - 3255 mm, Gewicht 16,2 kg	Stck	2075,00
te 2706	755 - 3955 mm, Gewicht 17,6 kg	Stck	2175,00
te 2707	855 - 4655 mm, Gewicht 19,0 kg	Stck	2275,00

Artikel	Beschreibung	Einheit	Euro
---------	--------------	---------	------

ahg fl

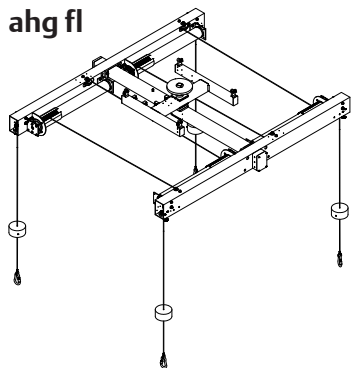

Vierpunktaufhängung

Stck

5860,00

shz 125

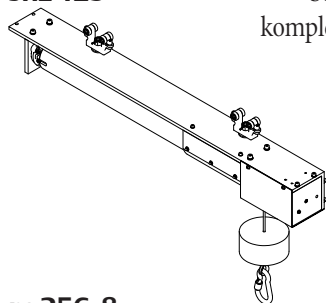

Seilhebezug motorisch, 1250 N Tragkraft,
komplett mit Laufwagen für TECHNOPROFIL

Stck

1680,00

rc 256-8

Funk-Fernbedienung 8 Kanäle
kompl. mit Sender, Empfänger
Leistungsstufe, BZT-geprüft

Stck

1560,00

rc 256-16

Funk-Fernbedienung 16 Kanäle
kompl. mit Sender, Empfänger
Leistungsstufe, BZT-geprüft

Stck

1780,00

COMPACT DECKENSCHIENENSYSTEM

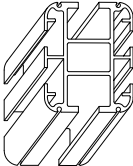
te 3008-4		Compact-Deckenschiene Aluminium Gewicht 3,2 kg/m		
te 3008-5		Normallänge 4 m schwarz eloxiert	m	163,00
te 3008-6		Normallänge 5 m schwarz eloxiert	m	205,00
		Normallänge 6 m schwarz eloxiert	m	245,00

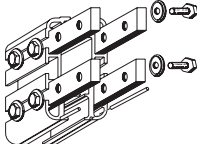
te 2010		Schienenstoßverbinder mit Ausrichtverbindung		
		Gewicht 0,8 kg	Set	72,00

te 2119-2		Feststeller und Anschlag, Gewicht 28 g	Stck	5,25
------------------	--	--	------	------

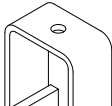

te 2076		Universal Sicherheits-Aufhängebügel einschl. 2 TECHNOPROFIL-Nutsteinen te 2081 und 2 Schrauben M 10 x 18 mit Unterlegscheiben, Gewicht 0,89 kg	Set	24,00
----------------	---	---	-----	-------

te 2130		Schiebebühnen-Laufwagen schrägstellbar 750 N Tragkraft, Gewicht 0,5 kg	Stck	95,00
----------------	--	---	------	-------

Artikel	Beschreibung	Einheit	Euro
---------	--------------	---------	------

vorhanganlagen

te 2022		Vorhangschiene , Normallänge 6 m		
te 2023		Aluminium blank gezogen	m	27,00
		Aluminium schwarz eloxiert	m	33,00
te 2025		Standardbogen 90°, R= 500 mm		
		Aluminium schwarz eloxiert		295,00
te 2114		Vorhangrolle schwarz, kugelgelagert, 100 N Tragkraft	Stck	5,40
te 2029		S-Haken für Vorhangrolle	Stck	0,85
te 2026		Verbinder für Vorhangschiene	Stck	22,80
te 2119		Stopper für Vorhangschiene	Stck	4,75

time master

tm 72000	Time-Master Grundgerät inkl. Synchro- kabel Länge 5 m und Netzteil	Stck	660,00
tm 72020	Auslöser Mikrophon für Time-Master	Stck	145,00
tm 72030	Auslöser Lichtschranke für Time-Master mit Reflektor und Anschlusskabel Länge 5 m, Reichweite ca. 3 m	Stck	425,00